

Commande



Formulaire de commande 2024

Offre

Yes, you can.®

Tel. 061 487 70 80 / switzerland@invacare.com

Prix en CHF hors TVA

Rea® Azalea® Major



Poids de l'utilisateur : max. 135 kg

Prix de base : 4.837,00

Numéro de client:

Personne de contact:

Commission:

Pour utiliser au mieux ce formulaire, merci d'utiliser la version la plus récente d'Adobe Reader: <https://get.adobe.com/de/reader/>

◆ = Configuration standard ✓ = compatible

Protège-rayons	Poids de l'utilisateur =	kg		
Code	Description			Prix
BNH0019	Rea Azalea® Major - modèle de base			4.837,00
BNH8000	Rea Azalea® Major - fabrication spéciale			sur demande
Mode de propulsion - version				
BNH0020	Version transit 16" avec freins tambour incl.			446,00
BNH0025	Version 24" , standard			◆
BNH0030	Version 24" avec freins tambour incl.			401,00
Châssis				
BNH0036	Profondeur d'assise, hauteur d'assise et longueur du châssis rallongées de 5 cm			◆
Assise				
Largeur d'assise				
BNH0040	39 cm (petit châssis)			○
BNH0050	44 cm (moyen châssis)			◆
BNH0060	49 cm (grand châssis)		NC 0206	○
Réglage de la largeur d'assise				
BNH0065	Réglage de la largeur d'assise + 5 cm			◆
BNH0075	Réglage de la largeur d'assise + 10 cm		NC 0110	○
BNH0085	sans réglage			○
Profondeur d'assise				
BNH0105	Profondeur d'assise réglable de 48 à 55 cm			◆
Hauteur d'assise				
BNH0125	500 mm			◆
Inclinaison d'assise				
BNH0127	Inclinaison d'assise négative - 1° à + 23°			○
Type d'assise				
BNH0130	Réglable en profondeur			◆
Coussin d'assise				
BNH0165	Coussin d'assise Flo-Shape			◆
BNH0180	Sans coussin d'assise			-38,00
Vous trouverez des coussins d'assise spéciaux pour un positionnement optimal et la prévention des escarres dans le catalogue général.				
Garniture d'assise				
BNH0191	Noir Velour TR35			○
BNH0201	Noir Polyurethane (stretch) TR26			◆
BNH0202	Noir Polyurethane (respirant) TR36			○
Dossier Flex 3				
Élargissement de la largeur du dossier				
BNH0205	+ 5 cm			○
BNH0206	+ 10 cm		NC 0220	○

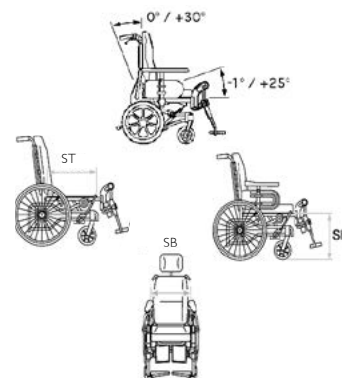

0165

BNH0207	Sans élargissement de la largeur du dossier		◆
Type de dossier			
BNH0210	Plaque d'assise réglable en largeur et en hauteur	NC 0240	◆
BNH0220	Dossier ajustable, (s'adapte à la morphologie de l'utilisateur)	NC 0925, 0820, 0860, 0870	392,00
Dossier Invacare Matrix			
NC pour tous les dossiers Invacare® Matrix:			
BNH0221	Dossier Matrix Elite		893,00
BNH0223	Dossier Matrix Elite Deep		1094,00
BNH0225	Dossier Matrix Posture Black		893,00
En cas de choix de dossiers Matrix, merci de sélectionner la hauteur:			
BNH0233	Hauteur 410mm		<input type="radio"/>
BNH0235	Hauteur 460mm		<input type="radio"/>
BNH0234	Hauteur 510mm		<input type="radio"/>
Si vous choisissez un dossier de positionnement Invacare Matrix Elite E2 / E2 Deep, veuillez sélectionner la largeur de dossier souhaitée :			
(Veuillez consulter le tableau ci-contre)			
BNH0241	360 mm (recommandé pour une largeur de cage thoracique de 265 mm)		<input type="radio"/>
BNH0242	380 mm (recommandé pour une largeur de cage thoracique de 290 mm)		<input type="radio"/>
BNH0243	410 mm (recommandé pour une largeur de cage thoracique de 315 mm)		<input type="radio"/>
BNH0244	430 mm (recommandé pour une largeur de cage thoracique de 340 mm)		<input type="radio"/>
BNH0245	460 mm (recommandé pour une largeur de cage thoracique de 370 mm)		<input type="radio"/>
BNH0246	480 mm (recommandé pour une largeur de cage thoracique de 390 mm)		<input type="radio"/>
BNH0247	510 mm (recommandé pour une largeur de cage thoracique de 420 mm)		<input type="radio"/>
Rembourrage de dossier			
BNH0240	Housse pour dossier ajustable		<input type="radio"/>
BNH0250	Coussin de dossier Laguna (avec maintiens latéraux)		◆
BNH0260	Coussin de dossier Mistral 2 (avec maintiens latéraux des hanches)		223,00
BNH0270	Coussin de dossier Passad 2		255,00
BNH0300	Sans coussin de dossier		-55,00
BNH0305	Garniture de dossier extra large pour élargissement de la		<input type="radio"/>
Garniturer de dossier			
BNH0311	Noir Velour TR35		<input type="radio"/>
BNH0321	Noir Polyurethane (stretch) TR26		◆
BNH0322	Noir Polyurethane (respirant) TR36		<input type="radio"/>
Poignée de poussée			
BNH0335	Poignée de poussée, réglable en hauteur		◆
BNH0343	Poignée de poussée, réglable en hauteur et inclinable		<input type="radio"/>
BNH0345	Barre de poussée réglable en angle		256,00
L'unité de siège			
Position d'assise			
BNH0350	Réglage du dossier et de l'inclinaison d'assise par vérin		◆
BNH0360	Réglage de l'assise et du dossier électrique		1.556,00
Verrouillage			
BNH1263	Système de verrouillage de l'inclinaison (dossier et/ou assise)		<input type="radio"/>
Repose-jambes et palettes			
Repose-jambes central			
BNH0370	Repose-jambes central avec appui-mollets		436,00
Ajustement des potences et repose-jambes			
BNH0375	Position standard		◆
BNH0376	Position haute (+50mm) pour les utilisateurs de grande taille		<input type="radio"/>
BNH0378	Support pour position à 85° - angulation du repose-jambe 10° à 85°		<input type="radio"/>
Repose-jambe gauche			
BNH0380	Repose-jambe relevable avec appui-mollets et		◆
BNH0390	Repose-pieds 80°, swing in swing out, gauche		<input type="radio"/>
BNH0400	Repose-pied 90°, swing in swing out, gauche		<input type="radio"/>



Sitzbreite in mm	Rückenbreite Invacare Matrix Elite E2 / E2 Deep Rücken					
	360	380	410	430	460	480 / 510
390	✓	✓	✓	✓	✓	✓
440	x	x	✓	✓	✓	x
490	x	x	x	x	✓	✓

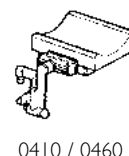
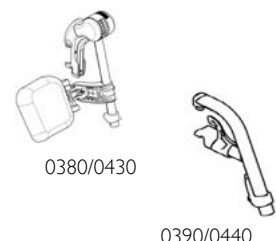
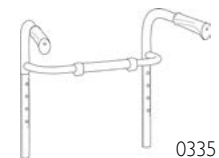
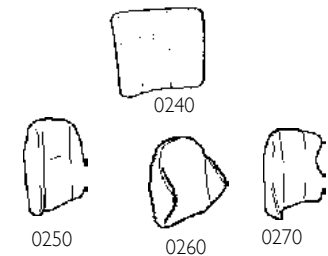

BNH0410	Support amputé gauche		420,00
BNH0420	Sans repose-jambe gauche		-60,00
Repose-jambe droit			
BNH0430	Repose-jambe relevable avec appui-mollets et		◆
BNH0440	Repose-pieds 80°, swing in swing out, droite		○
BNH0450	Repose-pied 90°, swing in swing out, droite		○
BNH0460	Support amputé droit		420,00
BNH0470	Sans repose-jambe droit		-60,00
Palette monobloc			
BNH0475	Palette monobloc, réglable en angle et en profondeur avec tube court et sangle-mollet		250,00
BNH0476	Palette monobloc, réglable en angle et en profondeur avec tube long et sangle-mollet		250,00
Repose-Pieds monobloc			
BNH0477	Repose-Pieds monobloc		1109,00
Palette gauche			
BNH0510	Palette fixe, tube longue et talonnière gauche		○
BNH0520	Palette inclinable et réglable en profondeur,		100,00
Palette droite			
BNH0570	Palette fixe, tube longue et talonnière droite		○
BNH0580	Palette, inclinable et réglable en profondeur,		100,00
ACCOUDOIRS			
Accoudoir gauche			
BNH0600	Accoudoir réglable en hauteur gauche		◆
BNH0605	Accoudoir réglable en hauteur, manchette large, gauche		◆
BNH0606	Accoudoir avec support de positionnement, à gauche (NC : table de thérapie semi-latérale à gauche, serrure pour la table de thérapie, kit de montage pour la table de thérapie)		◆
BNH0607	Accoudoir renforcé, extra haut (+ 6 cm), réglable en hauteur, manchette large gauche		167,00
BNH0610	Accoudoir réglable en hauteur, rembourré, gauche		167,00
BNH0615	Gouttière, gauche		222,00
BNH0620	Sans accoudoir, à gauche (NC : housse du panneau latéral, coussin intérieur pour la housse du panneau latéral, table de thérapie en plexiglas ou avec coudière, verrouillage pour la table de thérapie, Kit de montage pour table de thérapie, jeu de vis à serrage rapide)		-60,00
Accoudoir droite			
BNH0630	Accoudoir réglable en hauteur droit		◆
BNH0635	Accoudoir réglable en hauteur, manchette large, droit		◆
BNH0636	Accoudoir avec support de positionnement, à gauche (NC : table de thérapie semi-latérale à gauche, serrure pour la table de thérapie, kit de montage pour la table de thérapie)		◆
BNH0637	Accoudoir renforcé, extra haut (+ 6 cm),		167,00
BNH0640	Accoudoir réglable en hauteur, rembourré, droit		167,00
BNH0645	Gouttière, droit		222,00
BNH0650	Sans accoudoir, à gauche (NC : housse du panneau latéral, coussin intérieur pour la housse du panneau latéral, table de thérapie en plexiglas ou avec coudière, verrouillage pour la table de thérapie, Kit de montage pour table de thérapie, jeu de vis à serrage rapide)		-60,00
Options de positionnement			
BNH0680	Housses de protège-vêtements, la paire		90,00
BNH0690	Coussins pour housses de protège-vêtements, la paire (uniquement avec 0680)		41,00
OPTIONS DE POSITIONNEMENT			
Accessoires d'assise			
BNH0710	Housse incontinence		90,00
BNH0720	Plot d'abduction		295,00
BASE DE TÊTE			
BNH0730	Appui-tête ajustable, réglable latéralement (support inclus)		133,00
BNH0750	Appui-joue avec réglage latéral et oreillettes longues réglables (support inclus)		194,00
BNH0731	Invacare MatrX Elan Rembourrage standard (260 mm)		254,00



0475/0476

0477



0510 / 0570

 0520 / 0580
pour potence fixe

 0520 / 0580
pour potence réglable

0600 / 0630

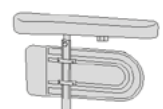

0605 / 0635



0606/0636



0610 / 0640



0720



0730

BNH0732	Invacare MatrX Elan Rembourrage standard (360 mm)	254,00
BNH0733	Invacare MatrX Elan Rembourrage pour la nuque (230 mm)	267,00
BNH0734	Invacare MatrX Elan Rembourrage pour la nuque (310 mm)	267,00
BNH0735	Invacare MatrX Elan Rembourrage à quatre points (230 x 177 mm)	519,00
BNH0736	Invacare MatrX Elan Rembourrage à quatre points (280 x 250 mm)	519,00
SUPPORTS POUR COUSSIN D'APPUI-TÊTE INVACARE MATRX		
BNH0742	Invacare MatrX Elan Matériel de montage	389,00
BNH0744	Invacare MatrX Elan matériel de montage étendu (avec articulation supplémentaire)	454,00
BNH0746	Invacare MatrX Loxx Matériel de montage	298,00
ACCESSOIRES POUR APPUI-TÊTE		
BNH0740	Housse de coussin d'appui-tête	46,00
BNH0770	Appui-nuque, réglable	◆
BNH0790	Kit de 3 molettes de réglage pour appui-tête	28,00
ACCESSOIRES POUR LE DOS		
BNH0800	Pelotte latérale gauche, réglable	252,00
BNH0810	Pelotte latérale droite, réglable	252,00
BNH0820	Pelotte latérale gauche, réglable, rallongée vers le haut	268,00
BNH0830	Pelotte latérale droite, réglable, rallongée vers le haut	268,00
BNH0840	Pelotte latérale standard, gauche	133,00
BNH0850	Pelotte latérale standard, droite	133,00
BNH0880	Pelotte latérale gauche, escamotable	241,00
BNH0890	Pelotte latérale droite, escamotable	241,00
BNH0895	Pelotte latérale gauche, réglable, escamotable	293,00
BNH0896	Pelotte latérale droite, réglable, escamotable	293,00
BNH0900	Fixation pour pelotte latérale	○
BNH0905	Cale-tronc pour dossier réglable en tension (la paire) (dimension du coussin : largeur : 35 mm, hauteur : 115 mm, profondeur 130 mm)	213,00
BNH0920	Kit de 2 cales de positionnement triangulaires en mousse	45,00
I) Fixation pelotte latérale		
Accessoires pour repose-jambes		
BNH0930	Prolongateur de palette gauche (compatible uniquement avec palette inclinable et réglable en profondeur)	44,00
BNH0940	Prolongateur de palette gauche (compatible uniquement avec palette inclinable et réglable en profondeur)	44,00
BNH0941	Revêtement rembourré pour palette	64,00
BNH0942	Revêtement rembourré pour palette	38,00
BNH0945	Sangle-mollet (pour repose-pieds en une pièce)	○
BNH0952	Bodypoint Ankle Huggers Positionnement du pied, taille L (kit de montage inclus)	212,00
BNH0954	Bodypoint Ankle Huggers Positionnement du pied, taille M (kit de montage inclus)	212,00
BNH0956	Bodypoint Ankle Huggers Positionnement du pied, taille S (kit de montage inclus)	212,00
Châssis		
Coloris du châssis		
BNH0944	Gris perle (argenté)	◆
BNH0946	Bleu nuit	○
BNH0947	Couleur sable (fabrication spéciale)	○
BNH0948	Citron vert (fabrication spéciale)	○
BNH0949	Rouge métallisé (fabrication spéciale)	○
Sécurité du châssis		
BNH0950	Extension du châssis de 5 cm	167,00
Fixation des roues avant		
BNH0960	fixe	◆
Roues avant		
BNH1015	200 x 30 (8") Bandage noir	○
BNH1022	8"x 1.1/4"- 200 x 32 mm - Pneumatique gris	○



0800



0850

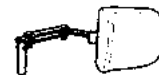

0880

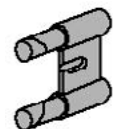

0950

BNHI025	200 x 45 (8") Bandage noir		◆
Diamètre des roues arrière			
BNHI047	16" - 405 mm avec axes fixes		○
BNHI062	24" - 600 mm avec axes à démontage rapide		◆
Type de roues arrière			
BNHI072	Standard (moyeu noir, jante grise et rayons gris)		◆
BNHI074	Renforcée (moyeu gris, jante grise, et rayons gris renforcés en acier)		218,00
BNHI076	Frein tambour (moyeu frein tambour gris, jante grise et rayons gris renforcés en acier)		○
Type des revêtement roues arrière			
BNHI082	Pneumatique noir à crampons 1.3/8" - 35 mm		○
BNHI086	Pneumatique gris / noir fin et lisse - moyenne pression 1" - 25 mm		○
BNHI092	Bandage noir 1.3/8" - 35 mm		◆
Main-courante			
BNHI100	En aluminium		◆
BNHI120	Plastifiée		200,00
Protège-rayons			
BNHI160	Protège-rayons transparent		233,00
Sécurité			
Freins			
BNHI170	Frein standard		◆
BNHI180	Freins unilatéral gauche		460,00
BNHI185	Freins unilatéral droite		460,00
Sangles			
BNHI200	Ceinture de sécurité		110,00
BNHI201	Ceinture de positionnement Bodypoint 2 points avec fermeture à bouton-pression, taille M		116,00
BNHI202	Ceinture de positionnement Bodypoint 2 points avec fermeture à bouton-pression, taille L		125,00
BNHI203	Ceinture de positionnement Bodypoint 4 points avec fermeture à bouton-pression, taille M		150,00
BNHI204	Ceinture de positionnement Bodypoint 4 points avec fermeture à bouton-pression, taille L		156,00
BNHI206	Bodypoint Pivotfit bandoulière, taille M (seulement avec Elite E2/ Elite E2 Deep dos ou appui-tête/cou)		217,00
BNHI207	Bodypoint Pivotfit bandoulière, taille L (seulement avec Elite E2/ Elite E2 Deep dos ou appui-tête/cou)		229,00
Accessoires			
BNHI230	Tablette thérapeutique en plexiglas, avec set de montage incl.		324,00
BNHI231	Tablette amovible réglable en profondeur avec coussins appui-coudes		324,00
BNHI232	Demi-tablette escamotable à gauche		324,00
BNHI233	Demi-tablette escamotable à droite		324,00
BNHI240	Tablette thérapeutique rabattable, (compatible uniquement avec option 0610/0640)		368,00
BNHI245	Tablette escamotable avec coussins appui-coudes		491,00
BNHI235	Coussin de tablette		196,00
BNHI237	Coussin pour demi-tablette		77,00
BNHI250	Goupille de verrouillage pour tablette thérapeutique		39,00
BNHI266	Fixation pour assistance électrique à la poussée et au freinage pour la tierce- personne alber viamobil V25		402,00
BNHI268	Fixation pour assistance électrique à la poussée et au freinage pour la tierce- personne alber viaplus		402,00
BNHI290	Kit clinique		77,00
BNHI295	Kit de vis à dégagement rapide pour le réglage du bras- et du repose-jambes		53,00
BNHI320	Tige porte-sérum		118,00

